

Snake

SK 45

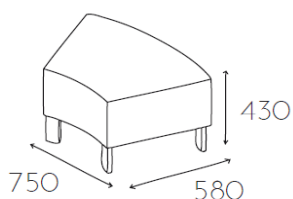

Grupa cenowa					
I	II	III	IV	V	VI
Meteor Rivet	Charles Petrus Valencia Barolo	MLF Patina Xtreme/X2 Arco	Blazer Maglia	Skóra	Alcantara
762,-	788,-	817,-	869,-	1123,-	1321,-

Element siedziskowy 1/8 koła na nóżkach 60x20mm chromowanych (W01 CHR). Elementy Snake'a łączą się ze sobą za pomocą niewidocznej blachy montażowej oraz śrub. Do każdego zestawu dołączony jest klucz imbusowy.

Blat 1/8 koła 750x580x18mm, melamina, nakładany na mebel z matą antypoślizgową

+189,-

Nogi malowane proszkowo

W01 MAL

bez dopłaty

SK E

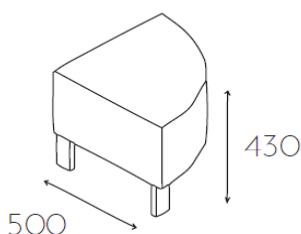

Grupa cenowa					
I	II	III	IV	V	VI
Meteor Rivet	Charles Petrus Valencia Barolo	MLF Patina Xtreme/X2 Arco	Blazer Maglia	Skóra	Alcantara
711,-	732,-	755,-	798,-	1006,-	1168,-

Element siedziskowy 1/4 koła na nóżkach 60x20mm chromowanych (W01 CHR). Elementy Snake'a łączą się ze sobą za pomocą niewidocznej blachy montażowej oraz śrub. Do każdego zestawu dołączony jest klucz imbusowy.

Blat 1/4 koła 500x500x18mm, melamina, nakładany na mebel z matą antypoślizgową

+138,-

Nogi malowane proszkowo

W01 MAL

bez dopłaty

SK 500

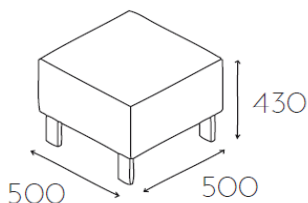

Grupa cenowa					
I	II	III	IV	V	VI
Meteor Rivet	Charles Petrus Valencia Barolo	MLF Patina Xtreme/X2 Arco	Blazer Maglia	Skóra	Alcantara
719,-	746,-	774,-	825,-	1080,-	1277,-

Element siedziskowy kwadratowy na nóżkach 60x20mm chromowanych (W01 CHR). Elementy Snake'a łączą się ze sobą za pomocą niewidocznej blachy montażowej oraz śrub. Do każdego zestawu dołączony jest klucz imbusowy.

Blat 500x500x18mm, melamina, nakładany na mebel z matą antypoślizgową

+83,-

Nogi malowane proszkowo

W01 MAL

bez dopłaty

Snake

SK 1000

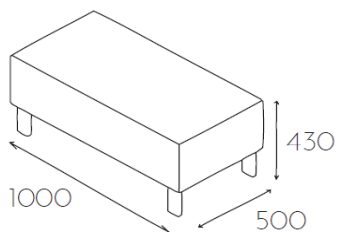

Grupa cenowa					
I	II	III	IV	V	VI
Meteor Rivet	Charles Petrus Valencia Barolo	MLF Patina Xtreme/X2 Arco	Blazer Maglia	Skóra	Alcantara
961,-	999,-	1040,-	1114,-	1481,-	1764,-

Element siedziskowy prostokątny na nóżkach 60x20mm chromowanych (W01 CHR). Elementy Snake'a łączą się ze sobą za pomocą niewidocznej blachy montażowej oraz śrub. Do każdego zestawu dołączony jest klucz imbusowy.

Błat 1000x500x18mm, melamina, nakładany na mebel z matą antypoślizgową

+165,-

Nogi malowane proszkowo

W01 MAL

bez dopłaty

SK 1500

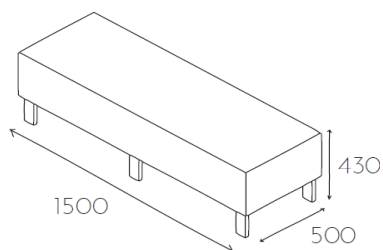

Grupa cenowa					
I	II	III	IV	V	VI
Meteor Rivet	Charles Petrus Valencia Barolo	MLF Patina Xtreme/X2 Arco	Blazer Maglia	Skóra	Alcantara
1280,-	1330,-	1384,-	1483,-	1964,-	2337,-

Element siedziskowy prostokątny na nóżkach 60x20mm chromowanych (W01 CHR). Elementy Snake'a łączą się ze sobą za pomocą niewidocznej blachy montażowej oraz śrub. Do każdego zestawu dołączony jest klucz imbusowy.

Błat 1500x500x18mm, melamina, nakładany na mebel z matą antypoślizgową

+247,-

Nogi malowane proszkowo

W01 MAL

bez dopłaty

SK 90

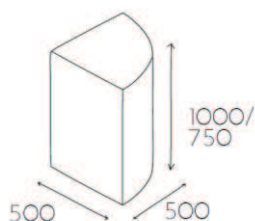

Grupa cenowa					
I	II	III	IV	V	VI
Meteor Rivet	Charles Petrus Valencia Barolo	MLF Patina Xtreme/X2 Arco	Blazer Maglia	Skóra	Alcantara
770,-	826,-	889,-	1002,-	1555,-	1984,-

Element oparciowy 1/4 walca na stopkach z tworzywa z regulatorami w dwóch wysokościach do wyboru 750mm lub 1000mm. Ćwierćwalec nie jest elementem wolnostojącym, jego zastosowanie to narożnik pomieszczenia lub wypełnienie zamkniętego koła składającego się z 8 elementów SK45.

Snake

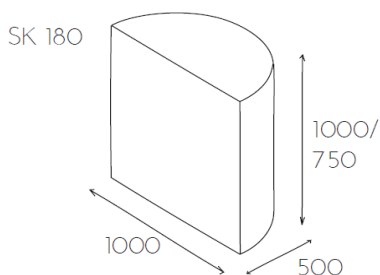

Grupa cenowa					
I	II	III	IV	V	VI
Meteor Rivet	Charles Petrus Valencia Barolo	MLF Patina Xtreme/X2 Arco	Blazer Maglia	Skóra	Alcantara
914,-	988,-	1070,-	1219,-	1949,-	2513,-

Element oparciowy 1/2 walca na stopkach z tworzywa z regulatorami w dwóch wysokościach do wyboru 750mm lub 1000mm. Półwalec nie jest elementem wolnostojącym, powinien stać przy ścianie lub wypełniać zamknięte koło składające się z 8 elementów SK45.

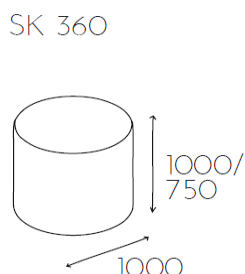

Grupa cenowa					
I	II	III	IV	V	VI
Meteor Rivet	Charles Petrus Valencia Barolo	MLF Patina Xtreme/X2 Arco	Blazer Maglia	Skóra	Alcantara
1203,-	1302,-	1412,-	1629,-	2723,-	3414,-

Element oparciowy walec na stopkach z tworzywa z regulatorami w dwóch wysokościach do wyboru 750mm lub 1000mm. Walec nie jest elementem wolnostojącym, powinien wypełniać zamknięte koło składające się z 8 elementów SK45.

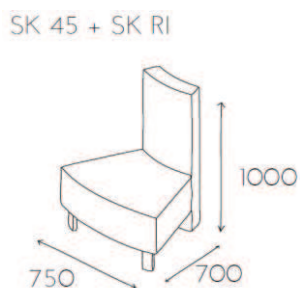

Grupa cenowa					
I	II	III	IV	V	VI
Meteor Rivet	Charles Petrus Valencia Barolo	MLF Patina Xtreme/X2 Arco	Blazer Maglia	Skóra	Alcantara
1162,-	1213,-	1268,-	1369,-	1861,-	2244,-

Element siedziskowy 1/8 koła na nóżkach 60x20mm chromowanych (W01 CHR) wraz z oparciem na krótszym łuku (SK RI) na stopkach z tworzywa z regulatorami. Grubość oparcia 110mm. Elementy Snake'a łączą się ze sobą za pomocą niewidocznej blachy montażowej oraz śrub. Do każdego zestawu dołączony jest klucz imbusowy.

Błat 1/8 koła 750x580x18mm, melamina, nakładany na mebel z matą antypoślizgową

+189,-

Nogi malowane proszkowo

W01 MAL

bez dopłaty

Snake

SK 45 + SK RA

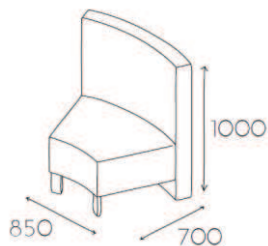

Grupa cenowa					
I	II	III	IV	V	VI
Meteor Rivet	Charles Petrus Valencia Barolo	MLF Patina Xtreme/X2 Arco	Blazer Maglia	Skóra	Alcantara
1370,-	1443,-	1526,-	1672,-	2394,-	2954,-

Element siedziskowy 1/8 koła na nóżkach 60x20mm chromowanych (W01 CHR) wraz z oparciem na dłuższym łuku (SK RA) na stopkach z tworzywa z regulatorami. Grubość oparcia 110mm. Elementy Snake'a łączą się ze sobą za pomocą niewidocznej blachy montażowej oraz śrub. Do każdego zestawu dołączony jest klucz imbusowy.

Blat 1/8 koła 750x580x18mm, melamina, nakładany na mebel z matą antypoślizgową

+189,-

Nogi malowane proszkowo

W01 MAL

bez dopłaty

SK E + SK RE

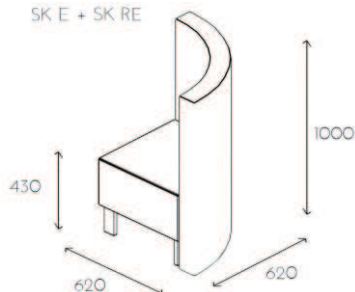

Grupa cenowa					
I	II	III	IV	V	VI
Meteor Rivet	Charles Petrus Valencia Barolo	MLF Patina Xtreme/X2 Arco	Blazer Maglia	Skóra	Alcantara
1300,-	1371,-	1449,-	1591,-	2286,-	2823,-

Element siedziskowy 1/4 koła na nóżkach 60x20mm chromowanych (W01 CHR) wraz z oparciem na łuku (SK RE) na stopkach z tworzywa z regulatorami. Grubość oparcia 110mm. Elementy Snake'a łączą się ze sobą za pomocą niewidocznej blachy montażowej oraz śrub. Do każdego zestawu dołączony jest klucz imbusowy.

Blat 1/4 koła 500x500x18mm, melamina, nakładany na mebel z matą antypoślizgową

+138,-

Nogi malowane proszkowo

W01 MAL

bez dopłaty

SK 500 R

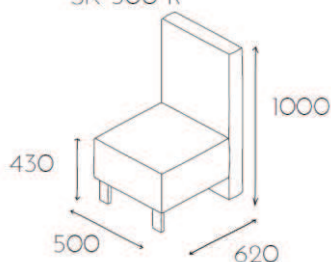

Grupa cenowa					
I	II	III	IV	V	VI
Meteor Rivet	Charles Petrus Valencia Barolo	MLF Patina Xtreme/X2 Arco	Blazer Maglia	Skóra	Alcantara
1192,-	1250,-	1313,-	1428,-	1993,-	2430,-

Element siedziskowy kwadratowy na nóżkach 60x20mm chromowanych (W01 CHR) wraz z oparciem na stopkach z tworzywa z regulatorami. Grubość oparcia 110mm. Elementy Snake'a łączą się ze sobą za pomocą niewidocznej blachy montażowej oraz śrub. Do każdego zestawu dołączony jest klucz imbusowy.

Blat 500x500x18mm, melamina, nakładany na mebel z matą antypoślizgową

+83,-

Nogi malowane proszkowo

W01 MAL

bez dopłaty

Snake

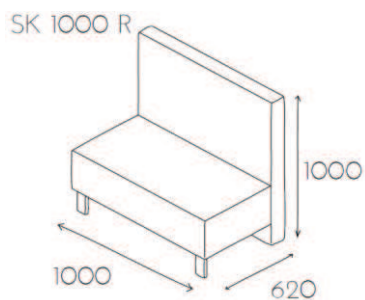

Grupa cenowa					
I	II	III	IV	V	VI
Meteor Rivet	Charles Petrus Valencia Barolo	MLF Patina Xtreme/X2 Arco	Blazer Maglia	Skóra	Alcantara
1629,-	1722,-	1824,-	2009,-	2914,-	3615,-

Element siedziskowy prostokątny na nóżkach 60x20mm chromowanych (W01 CHR) wraz z oparciem na stopkach z tworzywa z regulatorami. Grubość oparcia 110mm. Elementy Snake'a łączą się ze sobą za pomocą niewidocznej blachy montażowej oraz śrub. Do każdego zestawu dołączony jest klucz imbusowy.

Blat 1000x500x18mm, melamina, nakładany na mebel z matą antypoślizgową

+165,-

Nogi malowane proszkowo

W01 MAL

bez dopłaty

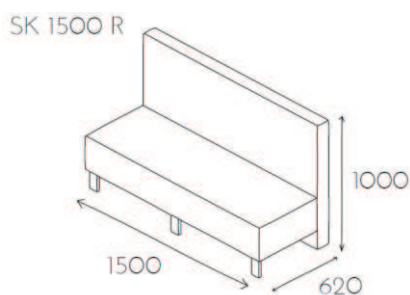

Grupa cenowa					
I	II	III	IV	V	VI
Meteor Rivet	Charles Petrus Valencia Barolo	MLF Patina Xtreme/X2 Arco	Blazer Maglia	Skóra	Alcantara
2141,-	2271,-	2411,-	2667,-	3918,-	4890,-

Element siedziskowy prostokątny na nóżkach 60x20mm chromowanych (W01 CHR) wraz z oparciem na stopkach z tworzywa z regulatorami. Grubość oparcia 110mm. Elementy Snake'a łączą się ze sobą za pomocą niewidocznej blachy montażowej oraz śrub. Do każdego zestawu dołączony jest klucz imbusowy.

Blat 1500x500x18mm, melamina, nakładany na mebel z matą antypoślizgową

+247,-

Nogi malowane proszkowo

W01 MAL

bez dopłaty